

MOBILNÍ STŘEŠNÍ ZÁBRANA - TECHNICKÝ LIST

POKYNY PRO INSTALACI

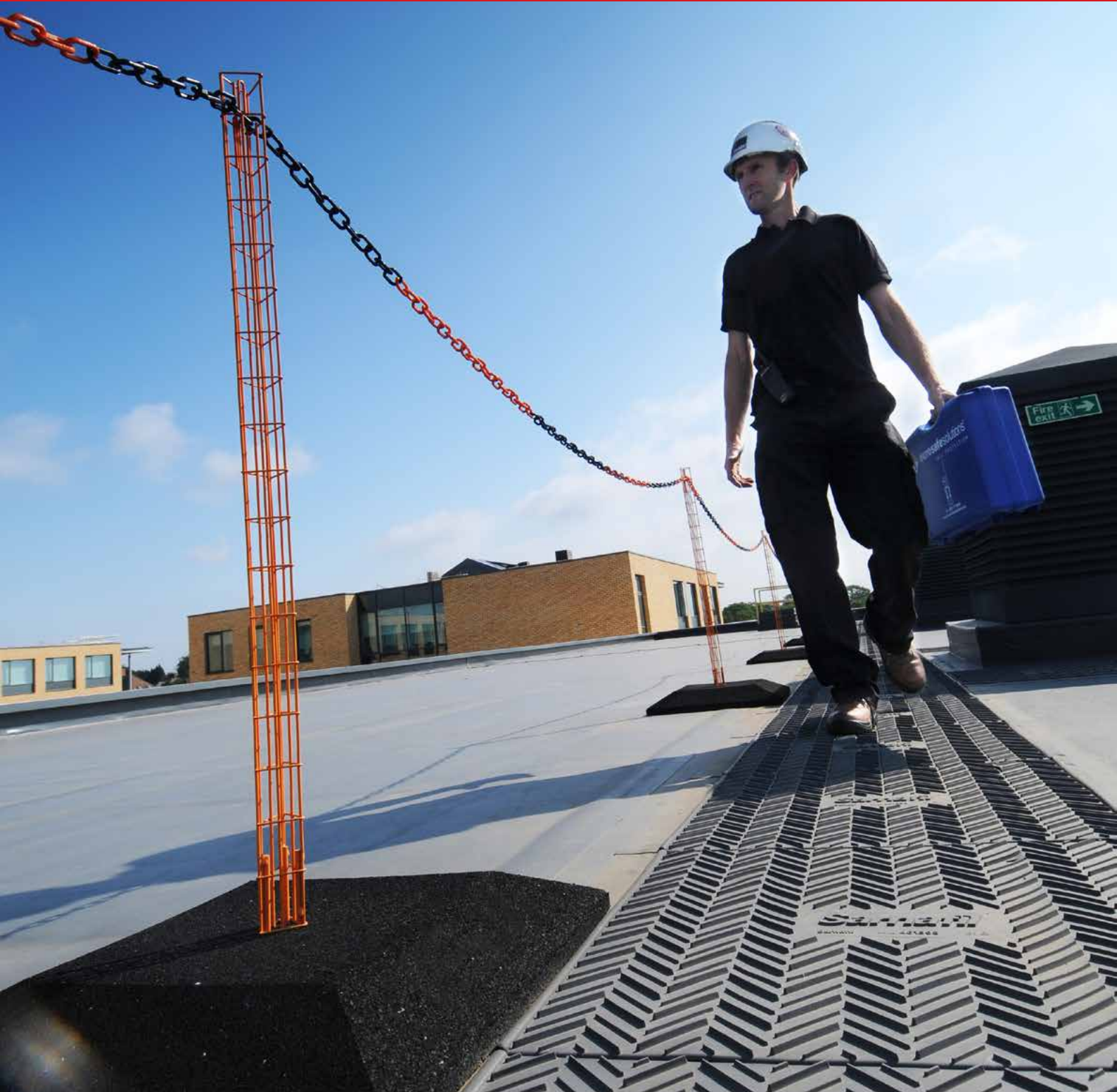

BEZPEČNOSTNÍ ZÁBRANY PRO ÚDRŽBU PLOCHÝCH STŘECH

Střešní mobilní zábrana

- určena pro ploché střechy při provádění pravidelné údržby
- odolnost vůči větru 170 km/h testována v aerodynamickém tunelu
- stojiny sloupků z nerezové oceli třídy 304 dle EN 1.4301, ve výrazné oranžové práškově lakované barvě
- kovová konstrukce stojiny nepřichází do kontaktu s konstrukcí střechy
- mřížková konstrukce sloupku zajišťuje cirkulaci větru skrze ni a brání jejímu převrnutí
- stabilní protiskluzná podstava z recyklované pryže aerodynamického tvaru
- stálobarevný polyethylenový řetěz odolný soli, chemikáliím a pracovním teplotám -10 °C až + 75 °C, s možností propojení s pomocí spojovacího článku

Inovativní produkt s výjimečnými vlastnostmi.



	kód	výška (mm)	rozměry (mm)	hmotnost (kg)	barva
celek	DM-OEBK	1 030	500 × 50	13,1	oranžová/černá
podstava	DM-BABK105	72	500 × 500	12,5	černá
sloup	DM-POE105	960	50 × 50	0,6	oranžová
řetěz	DM-CHOEBK		ø 6 × 25 000	2	oranžovo-černá
spojka řetězu	DM-BKL105		ø 6	0,02	černá



POKYNY PRO INSTALACI MOBILNÍ STŘEŠNÍ ZÁBRANY

VAROVÁNÍ

Ubezpečte se, že před instalací mobilní střešní zábrany došlo k důkladnému posouzení rizik odpovědnou, kvalifikovanou osobou.

Ujistěte se, že během instalace budete dodržovat doporučené postupy pro práci ve výškách.

1.

Podstava sloupku je navržena s rukojetí a váží 12,5 kg. Výkonem prací nesmí dojít k překročení hygienických limitů pro zvedání břemen.

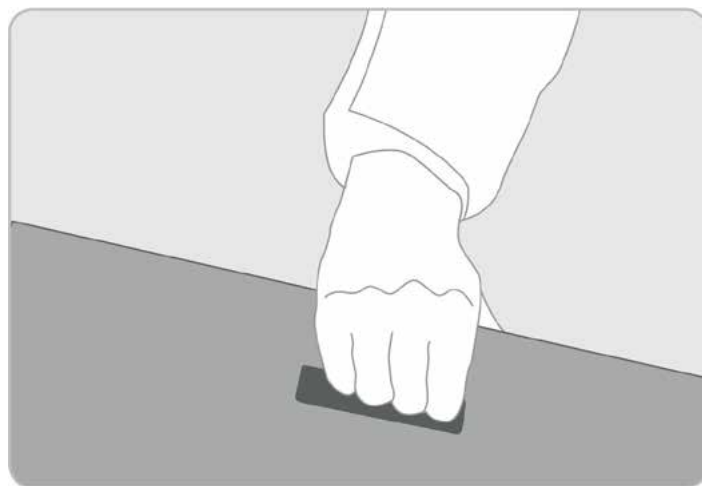

2.

Zábranu instalujte ne méně než 2 m od okraje střechy.

Podstavu ukládejte směrem ven od těla, jak je zde znázorněno.

Při instalaci systému na jednovrstvou střešní fólii se prosím obraťte na příslušného výrobce.

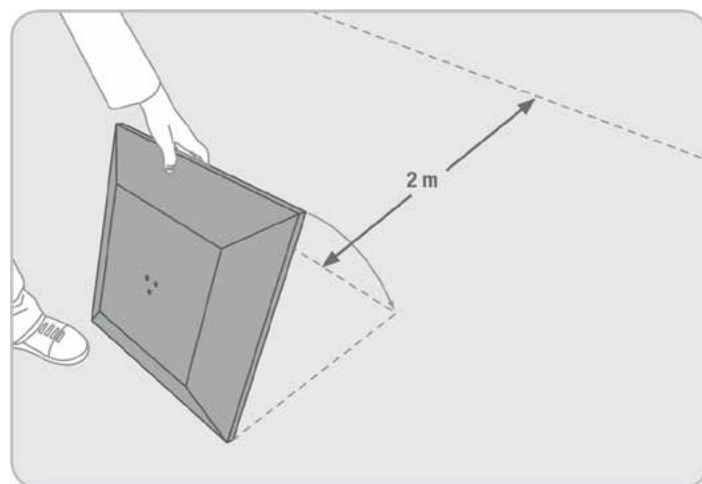

3.

Sloupky zábrany rozmístněte dle požadovaného tvaru s maximálním rozstupem 3 m. Se sloupky můžete vytvořit 90° úhel.

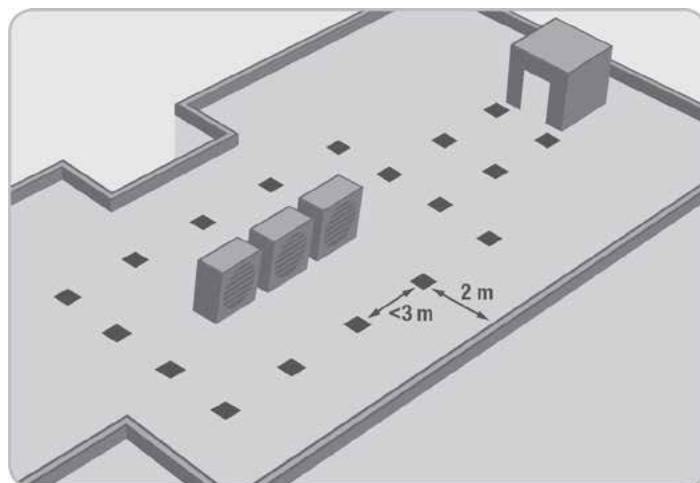

4.

Vložte sloupek do podstavy. Ubezpečte se, že integrovaný hák řetězu je otočen směrem k nebezpečí, viz. náčrt. Sloupek musí kompletně zapadnout do podstavy.

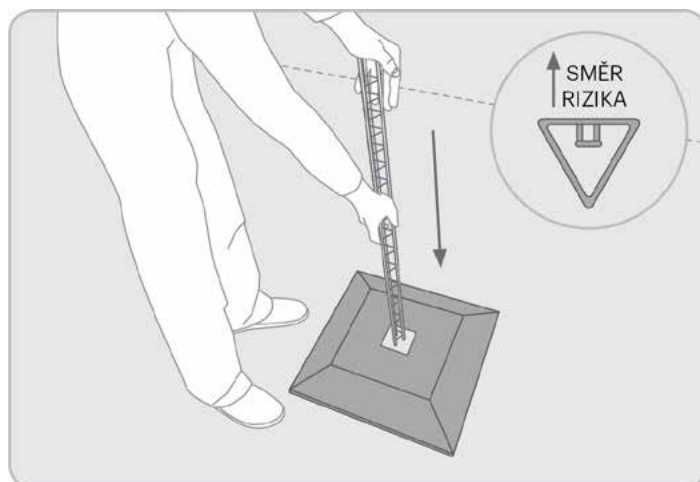

5.

Nakloňte podstavu sloupku.

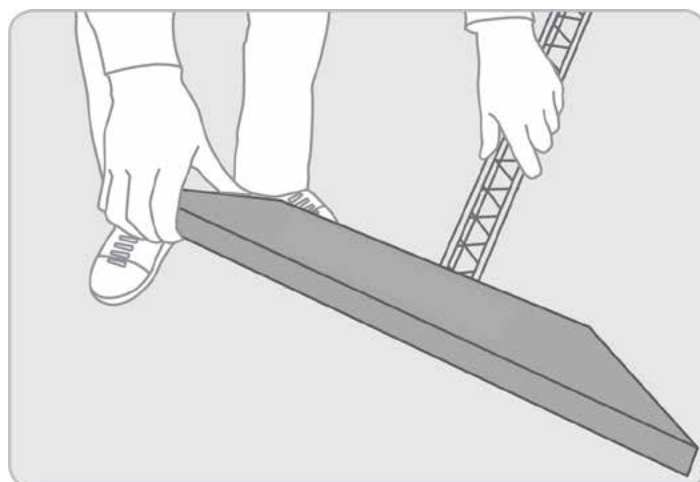

6.

Nejprve umístěte kovovou podložku, následně pružnou gumovou podložku a nakonec křídlovou matici. Rukou matici dotáhněte tak, aby kovová deska sloupku těsně přiléhala na podstavu sloupku.

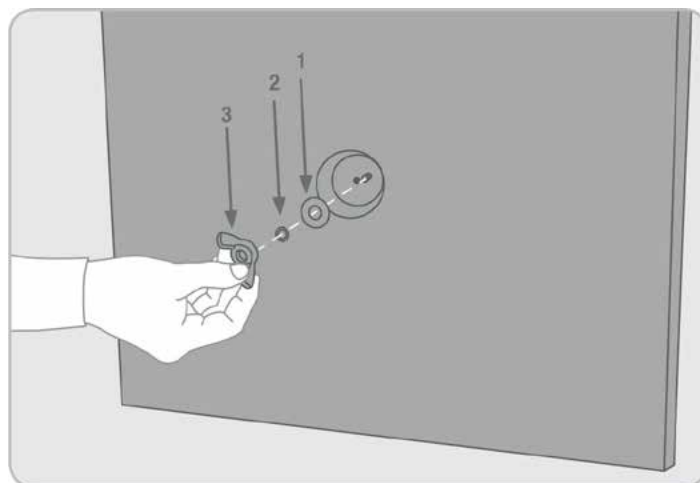

7.

Provlákněte první článek řetězu přes horní část sloupku a umístěte jej na integrovaný háček. Tímto způsobem provlečte řetěz skrz ostatní sloupky, dokud není prověšení přibližně 10 cm pod vodorovnou rovinou.

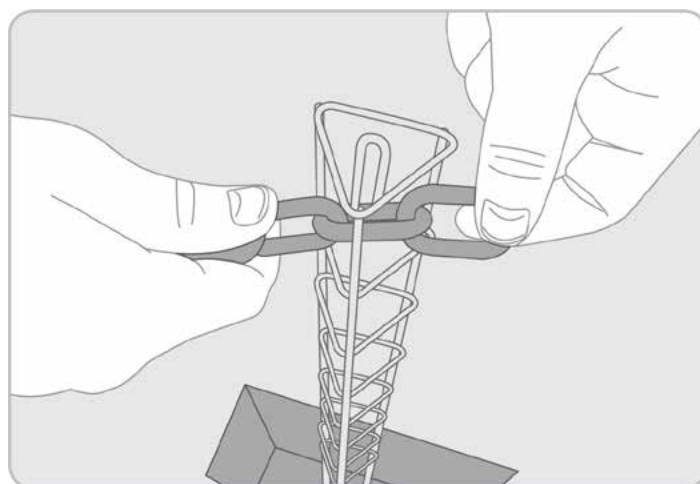

8.

Pro propojení větších délek než 25 m, propojte řetězy spojovacím článkem. Přebytný kus odstříhnete kleštěmi.

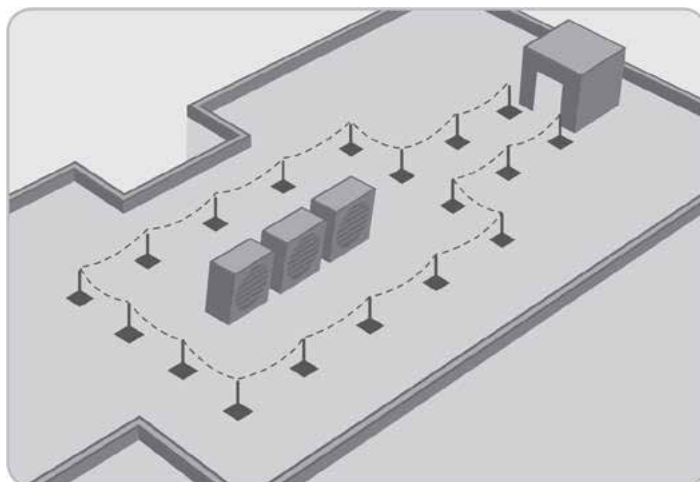



MOBILNÍ ZÁBRANY

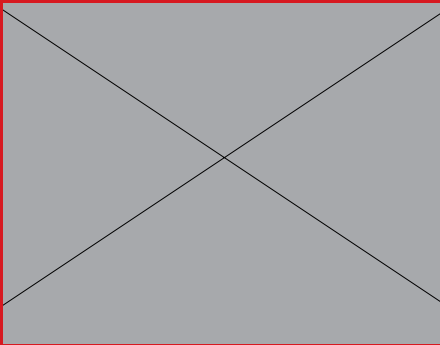

Sloupky s plastovým řetězem

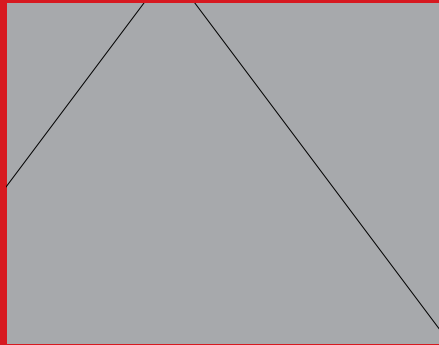

Zábrany se samonavíjícím pásmem

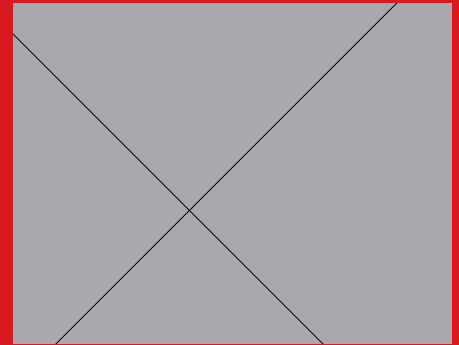

Roztahovací zábrany

ZÁBRANY ASAFE nárazuodolné s paměťovým efektem

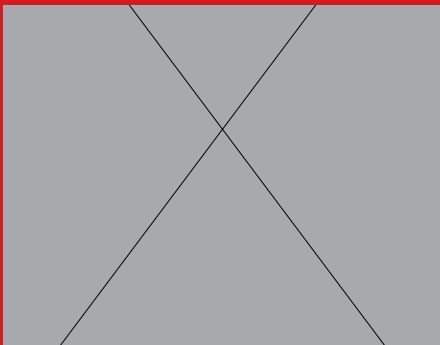

Ochrana regálů



Ochrana osob

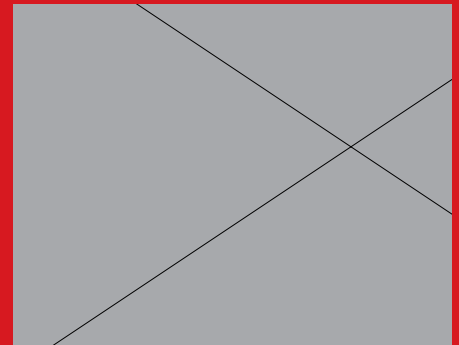

Ochrana strojů

OCHRANA STĚN



Economic z recyklované gumy

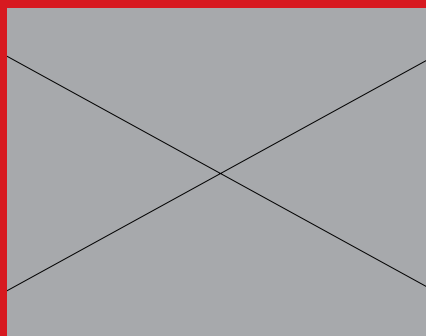

Okopové desky

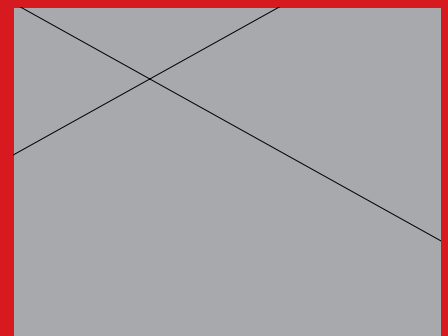

ForkGuard

ZÁBRANY NA PARKOVIŠTĚ

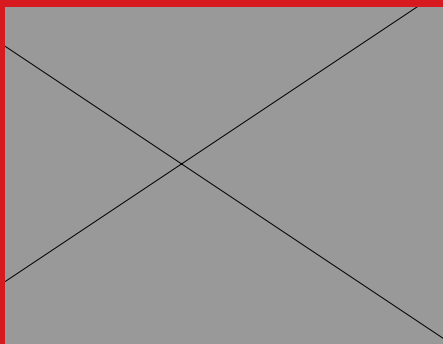

Dopravní kužely

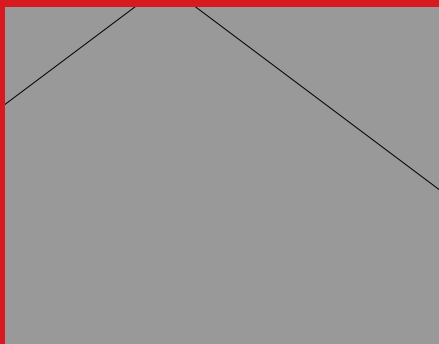

Plastová svodidla

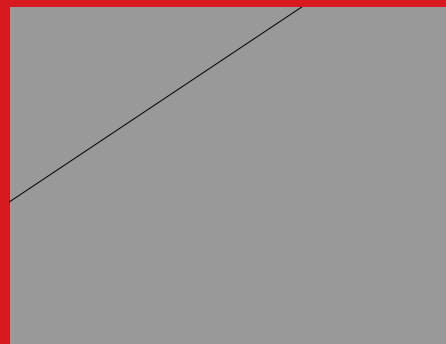

Dorazy pneu

VIZUÁLNÍ ZABEZPEČENÍ

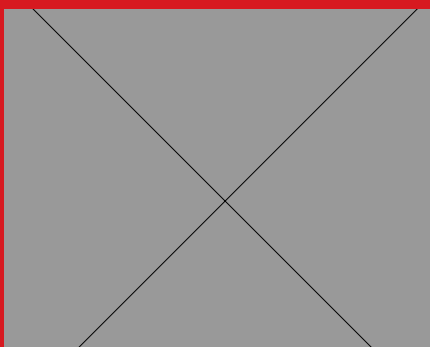

Značení regálů

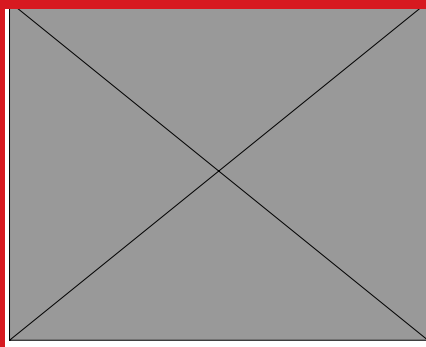

Bezpečnostní zrcadla

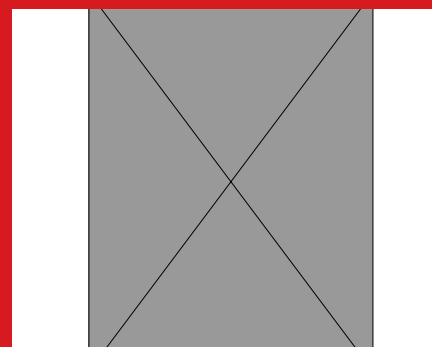

Informační tabule

OCHRANA ROHŮ

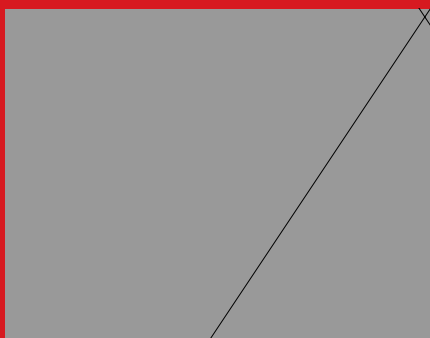

Economic z recyklované gumy

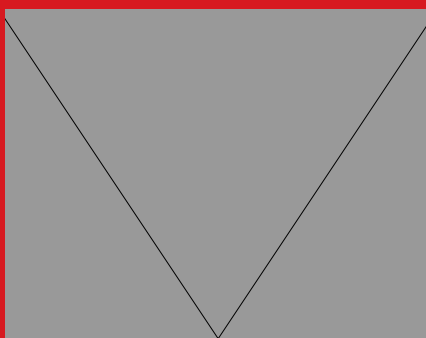

Slim PVC 65 na zateplené fasády

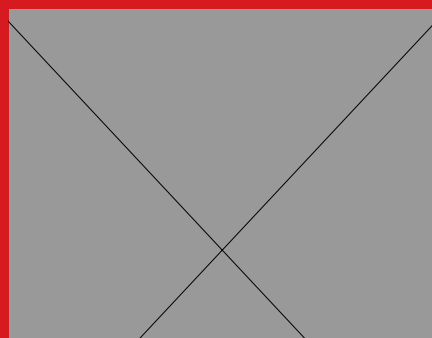

CornerGuard FlexiShield

ZÁBRANY A OCHRANA PROTI PÁDU

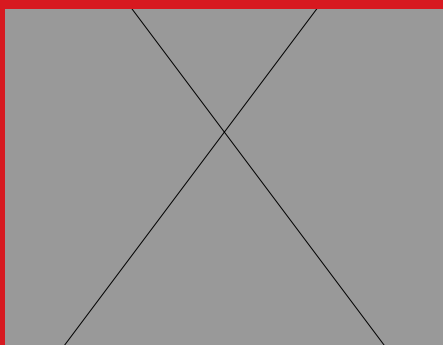

Střešní mobilní zábrany



Střešní zábrany pro kolektivní ochranu

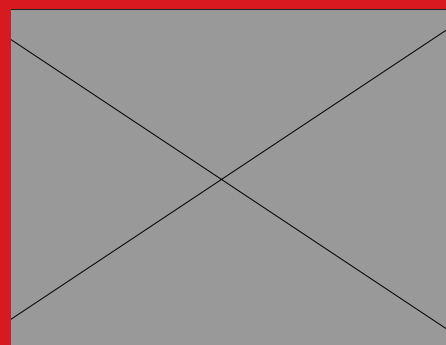

Bezpečnostní branky

3C SYSTEMS



SYSTÉMOVÁ ŘEŠENÍ OCHRANY ZDRAVÍ A MAJETKU

sklady a logistika | průmyslová výroba | stavba a údržba | cesty a parkoviště
občanské stavby | prodejny a obchodní centra

mobil cz: +420 602 665 001
mobil sk: +421 948 049 158
e-mail: prodej@3csystems.eu

3C SYSTEMS s.r.o.
Lidická 1262, 765 02 Otrokovice

Havlíčková 1732, 266 01 Beroun
Czech Republic

WWW.3CSYSTEMS.EU

barriers & protection